

200W, 宽电压输入, 隔离稳压 DC/DC 模块电源

产品特点

- 超宽输入电压范围 (4:1)
- 效率高达 91%
- 隔离电压 2250VDC
- 输入欠压保护, 输出短路、过流、过压、过温保护
- 工作温度范围: -40°C to +85°C
- 金属五面屏蔽封装
- 1/4 砖国际标准引脚方式



专利保护 RoHS

URF48_QB-200W(F/H)R3 系列产品输出功率为 200W, 4:1 超宽电压输入范围, 效率高达 91%, 隔离电压为 2250VDC, 允许工作温度为 -40°C to +85°C, 有输入欠压保护、输出过压保护、输出短路保护、过温保护、输出过流保护功能, 满足 CISPR32/EN55032 CLASS A, 广泛应用于电池供电设备、工控、电力、仪器仪表、铁路、通信等领域。

选型表

产品型号	输入电压(VDC)		输出		效率 (%Min./Typ.) @满载	最大容性负载 (μ F)
	标称值 (范围值)	最大值 ^①	输出电压 (VDC)	输出电流(A) (Max.)		
URF4812QB-200W(F/H)R3	48 (18-75)	80	12	16.7	89/91	2000
URF4824QB-200W(F/H)R3			24	8.4	89/91	1000
URF4848QB-200W(F/H)R3			48	4.2	89/91	450

注:
①输入电压不能超过此值, 否则可能会造成永久性不可恢复的损坏。

输入特性

项目	工作条件	Min.	Typ.	Max.	单位
输入电流(满载/空载)	标称输入电压	-	4579/100	4682/200	mA
反射纹波电流	标称输入电压	-	100	-	
冲击电压(1sec. max.)		-0.7	--	90	VDC
启动电压		-	--	18	
输入欠压保护		14	16	--	
输入滤波器类型		Pi 型			
遥控脚(Ctrl)*	模块开启	Ctrl 悬空或接 TTL 高电平(3.5-12VDC)			
	模块关断	Ctrl 接 GND 或低电平(0-1.2VDC)			
	关断时输入电流	-	2	10	mA
热插拔		不支持			

注: *遥控脚(Ctrl)的电压是相对于输入引脚 GND。

输出特性

项目	工作条件	Min.	Typ.	Max.	单位
输出电压精度		-	± 1	± 3	%

线性调节率	满载, 输入电压从低电压到高电压	--	±0.2	±0.5	%
负载调节率	从 0%-100%的负载	--	±0.5	±0.75	
瞬态恢复时间	25%负载阶跃变化	--	300	500	μs
瞬态响应偏差	25%负载阶跃变化	--	±3	±5	%
温度漂移系数	满载	--	--	±0.03	%/°C
纹波 & 噪声*	20MHz 带宽	--	150	250	mVp-p
输出过压保护	输入电压范围	110	130	160	%Vo
输出过流保护		110	130	150	%Io
短路保护	输入电压范围	打嗝式, 可持续, 自恢复			

注: *纹波和噪声的测试方法采用平行线测试法, 具体操作方法参见《DC-DC (宽压) 模块电源应用指南》。

通用特性

项目	工作条件	Min.	Typ.	Max.	单位
绝缘电压	输入-输出	2250	--	--	VDC
	输入-外壳	1500	--	--	
	输出-外壳	500	--	--	
绝缘电阻	输入-输出, 绝缘电压 500VDC	100	--	--	MΩ
隔离电容	输入-输出, 100KHz/0.1V	--	2200	--	pF
输出电压可调节(Trim)		90	--	110	%Vo
Sense 功能		--	--	105	
工作温度		-40	--	85	°C
存储温度		-55	--	125	
过温保护	外壳表面最高温度	95	105	115	
引脚耐焊接温度	波峰焊焊接, 10 秒	--	--	260	
	焊点距离外壳 1.5mm, 10 秒	--	--	300	
存储湿度	无凝结	5	--	95	%RH
振动		IEC/EN61373 车体 1 B 类			
开关频率	PWM 模式	--	250	--	KHz
平均无故障时间(MTBF)	MIL-HDBK-217F@25°C	500	--	--	K hours

物理特性

外壳材料	铝合金外壳、黑色阻燃耐热材料底盖 (UL94 V-0)				
尺寸	URF48xxQB-200WR3	61.8*40.2*12.7 mm			
	URF48xxQB-200WFR3	62.0*56.0*14.6 mm			
	URF48xxQB-200WHR3	61.8*40.2*27.7 mm			
重量	URF48xxQB-200WR3	83g(Typ.)			
	URF48xxQB-200WFR3	103g(Typ.)			
	URF48xxQB-200WHR3	114g(Typ.)			
冷却方式	自然空冷 (20FLM) 或强制风冷				

EMC 特性

EMI	传导骚扰	CISPR32/EN55032, EN50121-3-2 CLASS A (推荐电路见图 2)			
	辐射骚扰	CISPR32/EN55032, EN50121-3-2 CLASS A (推荐电路见图 2)			
EMS	静电放电	IEC/EN61000-4-2, EN50121-3-2	Contact ±6KV Air ±8KV	perf. Criteria B	
	辐射抗扰度	IEC/EN61000-4-3, EN50121-3-2	10V/m	perf. Criteria A	
	脉冲群抗扰度	IEC/EN61000-4-4, EN50121-3-2	±2KV (推荐电路见图 2)	perf. Criteria A	
	浪涌抗扰度	EN50121-3-2, 差模±1KV, 1.2/50us, 源阻抗 42Ω (推荐电路见图 2)		perf. Criteria B	
	传导骚扰抗扰度	IEC/EN61000-4-6, EN50121-3-2	10 Vr.m.s	perf. Criteria A	

产品特性曲线

效率Vs输入电压 (满载)

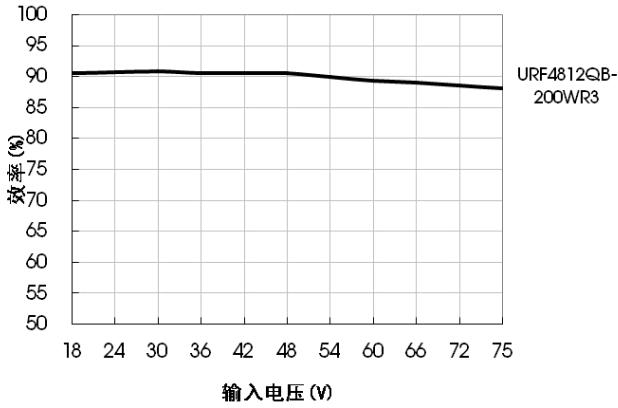

效率Vs输出负载 (Vin=48V)

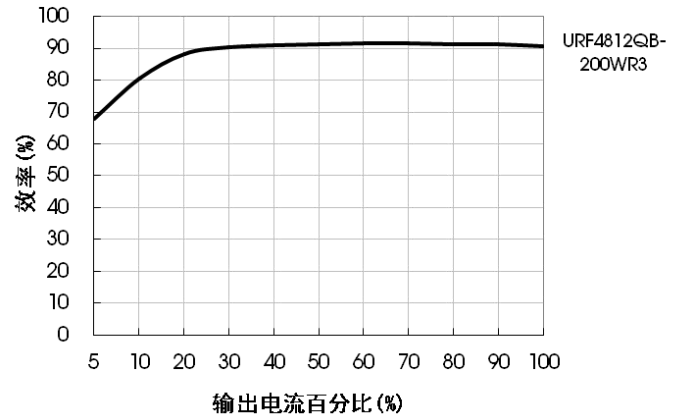

URF4812/24/48QB-200WR3 温度降额曲线

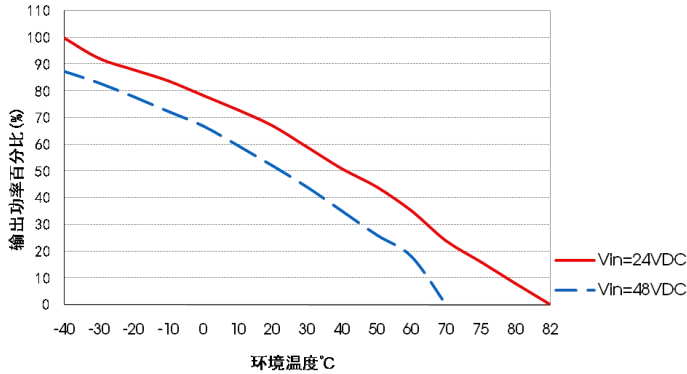

URF4812/24/48QB-200WFR3 温度降额曲线

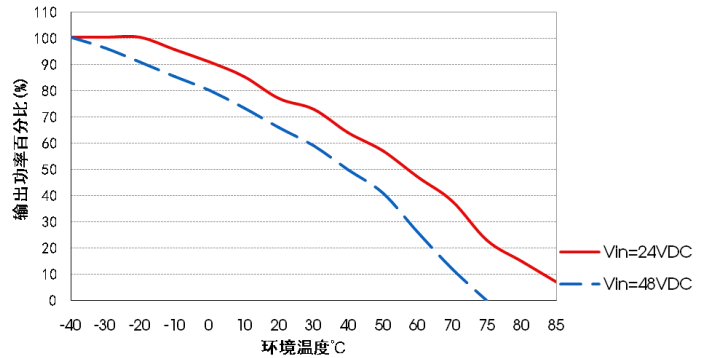

URF4812/24/48QB-200WHR3 温度降额曲线

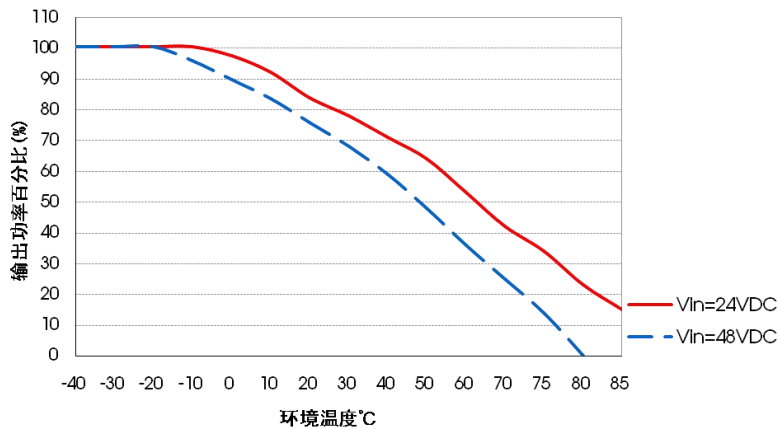

Sense 的使用以及注意事项

1. 当不使用远端补偿时:

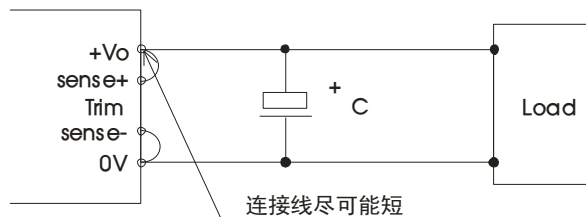

注意事项:

- 1) 当不使用远端补偿时, 确保+Vo 与 Sense+, 0V 与 Sense-短接;
- 2) +Vo 与 Sense+, 0V 与 Sense-之间的连线尽可能短, 并靠近端子。避免形成一个较大的回路面积, 当噪声进入这个回路后, 可能造成模块的不稳定。

2. 当使用远端补偿时:

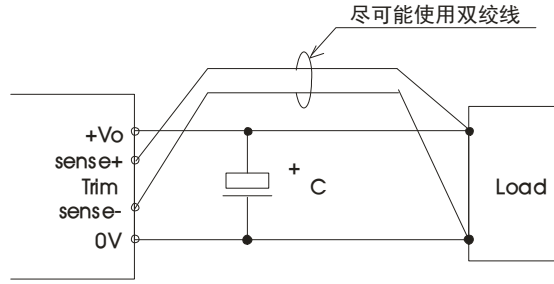

注意事项:

1. 如果使用远端补偿的引线比较长时, 可能导致输出电压不稳定, 如果必须使用较长的远端补偿引线时请联系我司技术人员。
2. 如果使用远端补偿, 请使用双绞线或者屏蔽线, 并使引线尽可能短。
3. 在电源模块和负载之间请使用宽 PCB 引线或粗线, 并保持线路电压降应低于 0.3V。确保电源模块的输出电压保持在指定的范围内。
4. 引线的阻抗可能造成输出电压振荡或者较大纹波, 使用之前请做好足够的评估。

设计参考

1. 应用电路

客户未使用我司推荐电路时, 输入端请务必并联一个至少 220 μ F 的电解电容, 用于抑制输入端可能产生的浪涌电压。
所有该系列的 DC/DC 转换器在出厂前, 都是按照 (图 1) 推荐的测试电路进行测试。

若要求进一步减少输入输出纹波, 可将输入输出外接电容 C_{in} 、 C_{out} 加大或选用串联等效阻抗值小的电容, 但容值不能大于该产品的最大容性负载。



图 1

Vout(VDC)	Fuse	Cin	Cout
12	20A, 慢熔断	220 μ F	220 μ F
24			100 μ F
48			100 μ F

2. EMC 解决方案——推荐电路



图 2

器件编号	器件参数	器件功能
C1	150 μ F 电解电容	满足脉冲群及浪涌
C9	47 μ F 电解电容	
C1	150 μ F 电解电容	满足传导骚扰及辐射骚扰
C9	47 μ F 电解电容	
C2、C3、C4、C5、C6、C7、C8	2.2 μ F 陶瓷电容	
L1	1.0mH 共模电感	
L2	1.5 μ H 电感	
CY1、CY2、CY3、CY4	1nF Y1 安规电容	

3. Trim 的使用以及 Trim 电阻的计算

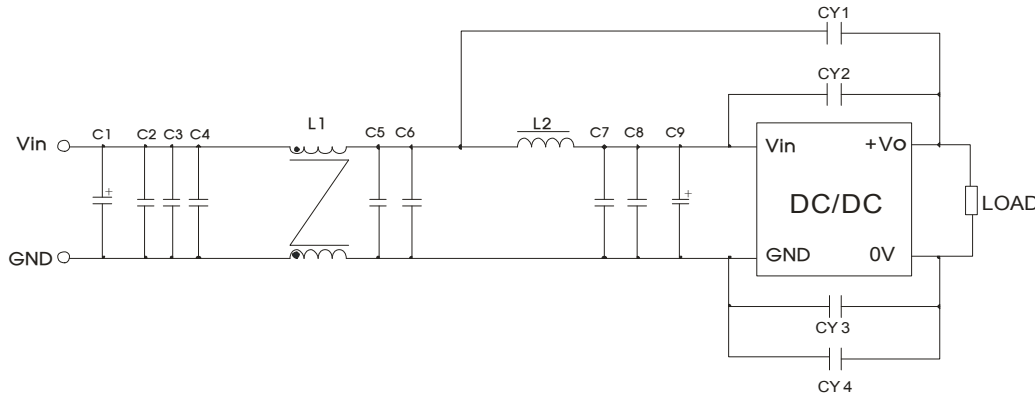
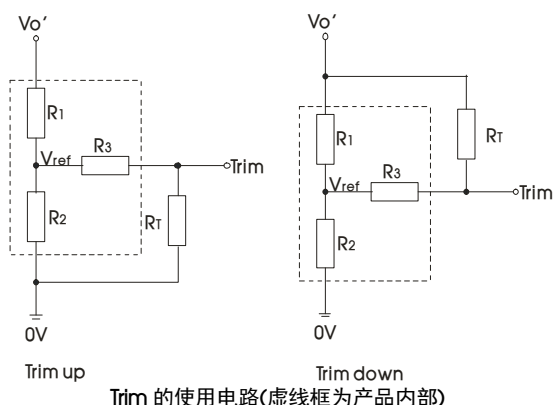

Trim 电阻的计算公式:

$$\text{up: } R_T = \frac{\alpha R_2}{R_2 - \alpha} - R_3 \quad \alpha = \frac{V_{ref}}{V_{o'} - V_{ref}} \cdot R_1$$

$$\text{down: } R_T = \frac{\alpha R_1}{R_1 - \alpha} - R_3 \quad \alpha = \frac{V_{o'} - V_{ref}}{V_{ref}} \cdot R_2$$

R_T 为 Trim 电阻

α 为自定义参数, 无实际含义

$V_{o'}$ 为实际需要的上调或下调电压

Vout(VDC)	R1(K Ω)	R2(K Ω)	R3(K Ω)	Vref(V)
12	11.00	2.87	15	2.5
24	24.872	2.87	15	2.5
48	53.017	2.913	15	2.5

4. 反射纹波电流测试电路

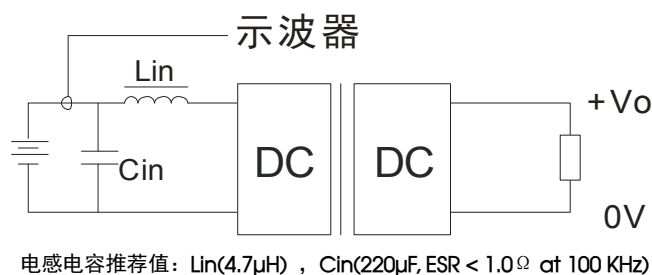

5. 产品不支持输出并联升功率使用

URF48xxQB-200WR3 外观尺寸、建议印刷版图

第三角投影

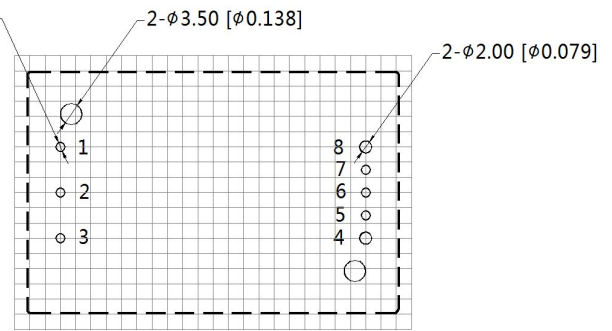
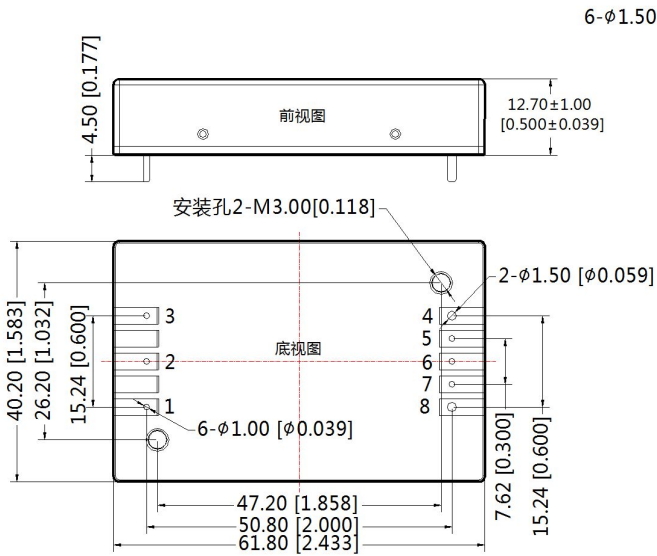

注：栅格距离 2.54*2.54mm

引脚方式			
引脚	功能	引脚	功能
1	+Vin	5	Sense-
2	Ctrl	6	Trim
3	-Vin	7	Sense+
4	0V	8	+Vo

注
尺寸单位：mm[inch]
1, 2, 3, 5, 6, 7引脚直径为1.00[0.039]
4, 8引脚直径为1.50[0.059]
端子直径公差：±0.10[±0.004]
未标注公差：±0.50[±0.020]
安装孔拧紧力矩：Max 0.4 N·m

URF48xxQB-200WFR3 外观尺寸、建议印刷版图

第三角投影

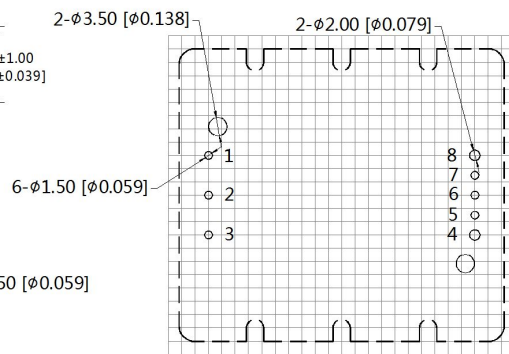
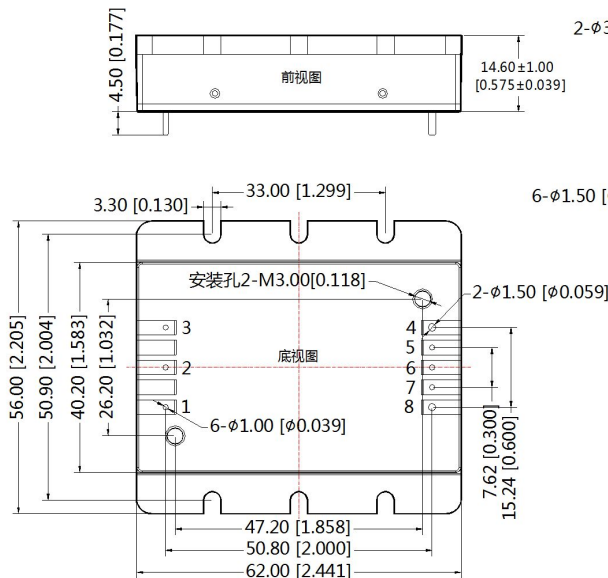

注：栅格距离 2.54*2.54mm

引脚方式			
引脚	功能	引脚	功能
1	+Vin	5	Sense-
2	Ctrl	6	Trim
3	-Vin	7	Sense+
4	0V	8	+Vo

注
尺寸单位：mm[inch]
1, 2, 3, 5, 6, 7引脚直径为1.00[0.039]
4, 8引脚直径为1.50[0.059]
端子直径公差：±0.10[±0.004]
未标注公差：±0.50[±0.020]
安装孔拧紧力矩：Max 0.4 N·m

1102005102-B0

URF48xxQB-200WHR3 外观尺寸、建议印刷版图

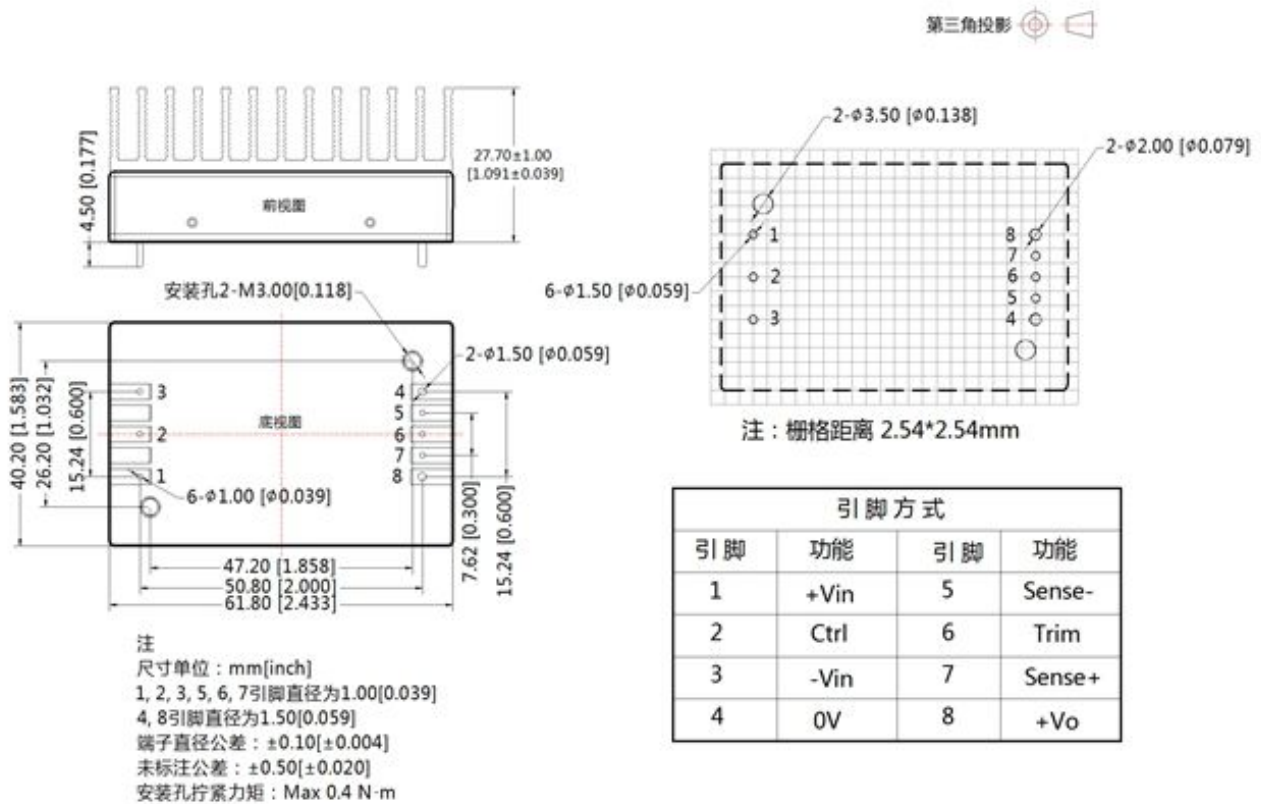

- 注：
1. 包装信息请参见《产品出货包装信息》，包装包编号：58101113(URF48xxQB-200WR3)，58200069(URF48xxQB-200WFR3)，58220017(URF48xxQB-200WHR3)；
 2. 最大容性负载均在输入电压范围、满负载条件下测试；
 3. 除特殊说明外，本手册所有指标都在 $T_a=25^{\circ}\text{C}$ ，湿度 $<75\%RH$ ，标称输入电压和输出额定负载时测得；
 4. 本手册所有指标测试方法均依据本公司企业标准；
 5. 我司可提供产品定制，具体需求可直接联系我司技术人员；
 6. 产品规格变更恕不另行通知。