



60W恒流型+恒压型LED驱动器

HLG-60H系列



■ 特性:

- 恒流模式+恒压模式输出
- 金属外壳,Class I 设计
- 内置主动式PFC功能
- Class 2电源
- IP67/IP65防护等级,户内户外安装均可
- 功能可选: 输出内部电位器调整
三合一调光;定时调光
- 寿命>62000小时
- 7年保固

■ 应用:

- LED街道照明
- LED高架照明
- 停车场照明
- LED捕鱼灯
- LED温室照明
- 适用于装在Class I, Division 2类
危险地点之照明灯具

■ 描述:

HLG-60H系列是一款60W LED交流变直流电源供应器,以恒流输出和恒压输出设计为主要特色。此系列机型可工作在输入电压90~305VAC,并提供输出额定电压介于15V~54V间的多种机型。因具有最高可达90.5%之高转换效率,采用无风扇设计,可于自然风冷散热下工作于-40°C~+80°C之机壳温度范围。金属外壳以及IP67/IP65高防护等级之设计,使得HLG-60H对于户内或户外的应用均适用。HLG-60H搭配了多种功能选项(如数种调光方式),为灯具系统提供最佳的设计弹性。

■ 型号编码

HLG - 60H - 42 A

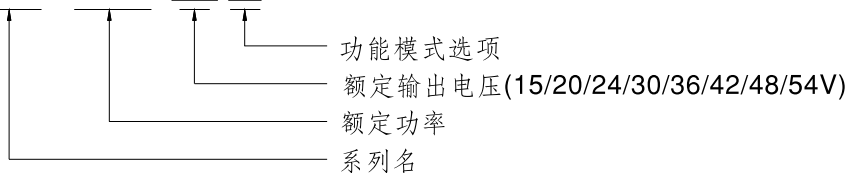

型号	IP等级	功能	备注
Blank	IP67	恒流输出和恒压输出值固定	标准品
A	IP65	恒流输出和恒压输出值可经内建电位器调整	标准品
B	IP67	三合一调光功能(1~10Vdc, 10V PWM信号和电阻)	标准品
D	IP67	定时调光功能,详情请联系明纬(安规申请中)	可选购



60W恒流型+恒压型LED驱动器

HLG-60H系列

电气规格

型号	HLG-60H-15	HLG-60H-20	HLG-60H-24	HLG-60H-30	HLG-60H-36	HLG-60H-42	HLG-60H-48	HLG-60H-54	
输出	直流电压	15V	20V	24V	30V	36V	42V	48V	54V
	恒电流范围 备注4	9~15V	12~20V	14.4~24V	18~30V	21.6~36V	25.2~42V	28.8~48V	32.4~54V
	额定电流	4A	3A	2.5A	2A	1.7A	1.45A	1.3A	1.15A
	额定功率	60W	60W	60W	60W	61.2W	60.9W	62.4W	62.1W
	纹波与噪声(最大)备注2	150mVp-p	150mVp-p	150mVp-p	200mVp-p	200mVp-p	300mVp-p	300mVp-p	300mVp-p
	电压调整范围	仅A型可调(通过内部电位器)							
		13.5~17V	17~22V	22~27V	27~33V	33~40V	40~46V	44~53V	49~58V
	电流调整范围	仅A型可调(通过内部电位器)							
		2.4~4A	1.8~3A	1.5~2.5A	1.2~2A	1~1.7A	0.87~1.45A	0.78~1.3A	0.69~1.15A
	电压精度 备注3	±2.0%	±1.0%	±1.0%	±1.0%	±1.0%	±1.0%	±1.0%	±1.0%
线性调整率	±0.5%	±0.5%	±0.5%	±0.5%	±0.5%	±0.5%	±0.5%	±0.5%	
负载调整率	±1.5%	±1.0%	±0.5%	±0.5%	±0.5%	±0.5%	±0.5%	±0.5%	
启动,上升时间 备注6	500ms,80ms/115VAC 500ms,80ms/230VAC								
保持时间(Typ.)	16ms / 115VAC, 230VAC								
输入	电压范围 备注5	90~305VAC 127~431VDC (请参考"静态特性曲线")							
	频率范围	47~63Hz							
	功率因数(Typ.)	PF≥0.98/115VAC, PF≥0.95/230VAC, PF≥0.92/277VAC@满载时 (请参考"功率因素特性曲线")							
	总谐波失真	THD<20%(@负载≥60%/115VAC,230VAC; @负载≥75%/277VAC) (请参考"总谐波失真特性曲线")							
	效率(Typ.)	87.5%	89%	89.5%	90%	90%	90%	90.5%	90.5%
	交流电流(Typ.)	0.64A / 115VAC		0.32A / 230VAC		0.3A / 277VAC			
	浪涌电流(Typ.)	冷启动55A(在50% Ipeak下测试twidth=265μs) @ 230VAC; Per NEMA 410							
	16A断路器可配置同型号电源供应器之数量	于230VAC时,可配置9台(B型断路器)/16台(C型断路器)							
漏电流	<0.75mA / 277VAC								
保护	过电流	95~108% 恒流限制,负载异常条件移除后可自动恢复							
	短路	打嗝模式,负载异常条件移除后可自动恢复							
	过电压	18~24V	23~30V	28~35V	35~43V	41~49V	48~58V	54~65V	59~68V
	过温度	关断输出电压,重启恢复							
环境	工作温度	Tcase=-40~+80°C(请参考"输出负载VS温度"部分)							
	最大外壳温度	Tcase=+80°C							
	工作湿度	20~95% RH,无冷凝							
	储存温度、湿度	-40~+80°C, 10~95% RH							
	温度系数	±0.03%/°C (0~60°C)							
	耐振动	10~500Hz,5G 12分钟/周期, X、Y、Z轴各72分钟							
安规和电磁兼容	安全规范 备注8	UL8750(type"HL"), CSA C22.2 No. 250.0-08(除48V, 54V外), TUV EN61347-1, EN61347-2-13 independent, GB19510.1, GB19510.14, IP65或IP67认证通过; optional models for J61347-1, J61347-2-13 ; 设计参照UL60950-1, TUV EN60950-1, EN60335-1							
	耐压	I/P-O/P:3.75KVAC I/P-FG:2.0KVAC O/P-FG:1.5KVAC							
	绝缘阻抗	I/P-O/P, I/P-FG, O/P-FG:100M Ohms / 500VDC / 25°C / 70% RH							
	电磁兼容发射 备注8	符合EN55015, EN61000-3-2 Class C (@负载≥60%); EN61000-3-3, GB17743 and GB17625.1							
	电磁兼容抗扰度	符合EN61000-4-2,3,4,5,6,8,11; EN61547, 轻工业标准(浪涌抗扰度:线对地4KV,线对线:2KV)							
其它	MTBF	≥1132K hrs Telcordia SR-332 (Bellcore); ≥338K hrs MIL-HDBK-217F (25°C)							
	尺寸	171*61.5*36.8mm (L*W*H)							
	包装	0.73Kg; 20pcs/15.6Kg/0.9CUFT							
备注	1. 如未特别说明,所有规格参数均在输入为230VAC、额定负载、25°C环境温度下进行量测。 2. 纹波和噪声测量方法:使用一条12"双绞线,同时终端要并联0.1uf和47uf的电容,在20MHZ带宽下进行量测。 3. 精度:包含设定误差、线性调整率和负载调整率。 4. 请参照"LED模块驱动方式"。 5. 低输入电压情况下需减额输出,详情请参照"静态曲线"部分。 6. 启动时间是在冷机启动下测得,频繁的开关机可能使启动时间增长。 7. 电源被视为一个元件与终端设备结合使用,因为EMC受整套装置的影响,终端设备制造商需对整套装置重新进行EMC确认。 8. 这个LED电源只能在市电和LED电源之间加一个开关才能达到灯具最新ErP法规要求。 9. 当本系列机型的外壳最高温度点Tc低于70°C,使用工作寿命大于62000小时。 10. 请参考明纬网站 http://www.meanwell.com 上的保固声明。								

■ 方框图

振荡频率: 100KHz

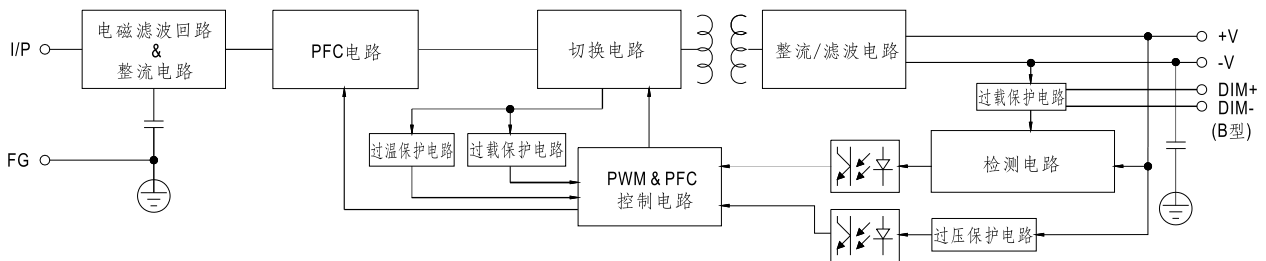

■ LED模块驱动方式

※ 这个系列既可以以恒流(CC)方式驱动(直接驱动)也可以以恒压(CV)方式驱动(带DC/DC驱动器)

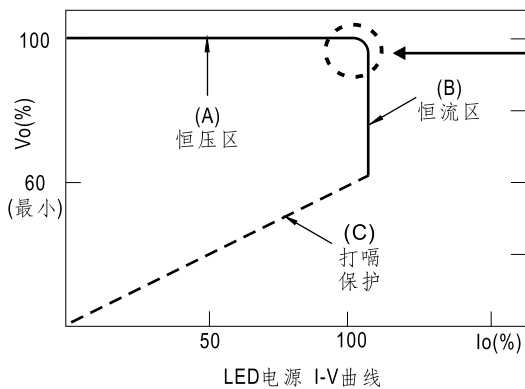

在恒流区, 驱动器的最高输出电压取决于终端系统的配置。
如有搭配使用问题, 请洽询明纬

■ 调光操作



※ 三合一调光功能(仅B型)

- 在DIM+和DIM-间连接一个电阻或连接1~10V直流电压或10V PWM信号,即可调整输出恒电流的数值
- 建议直接连接LED,此系列不适合外加驱动器
- 调光端口输出电流:100 μ A(典型值)

◎ 用外加1~10VDC电压

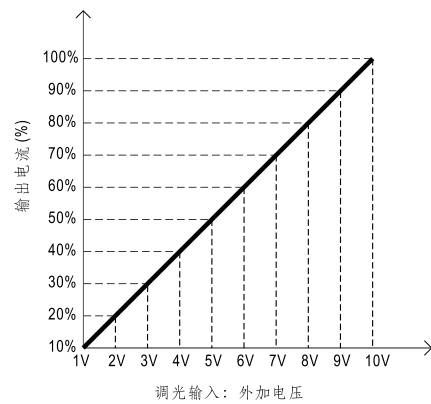
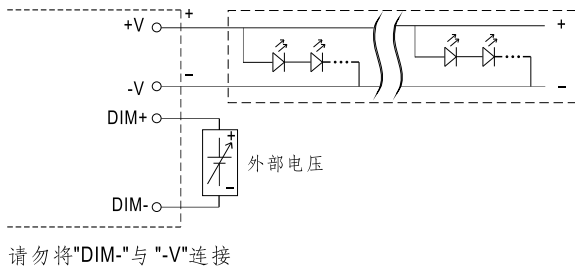

◎ 用外加10V PWM信号(频率范围:100Hz~3KHz):

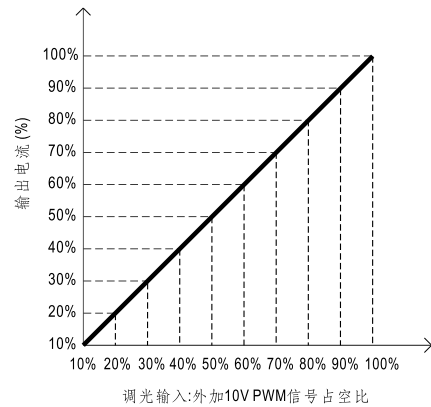
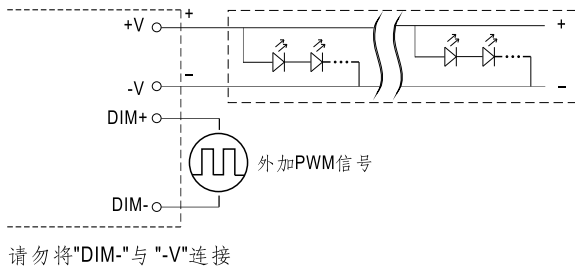

◎ 用外加电阻:

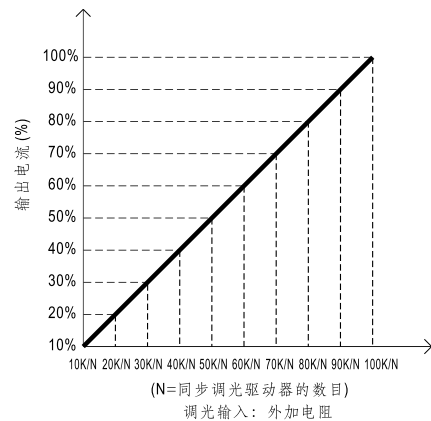
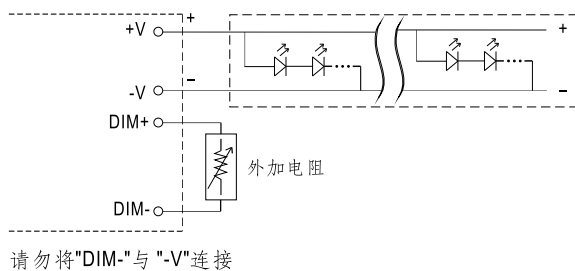

备注：要将灯源达到0%的亮度，请参照如下连接方法,或联系明纬选购其他可选机型

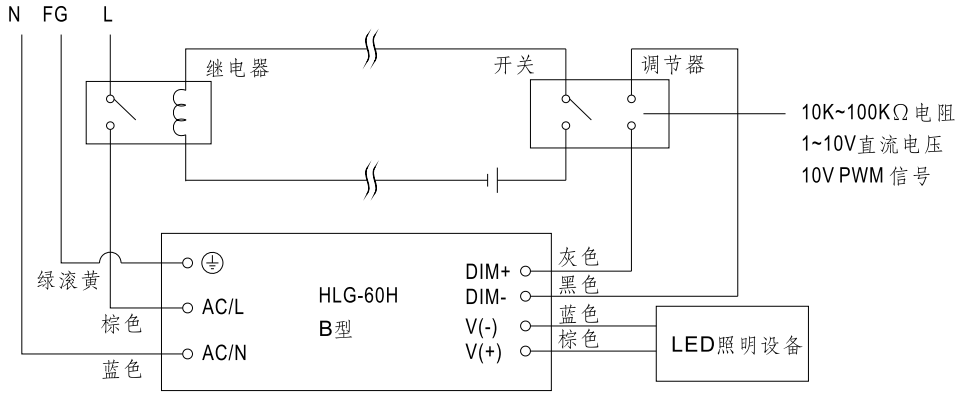

使用一个开关和继电器可以打开/关断照明设备

■ 输出负载vs温度

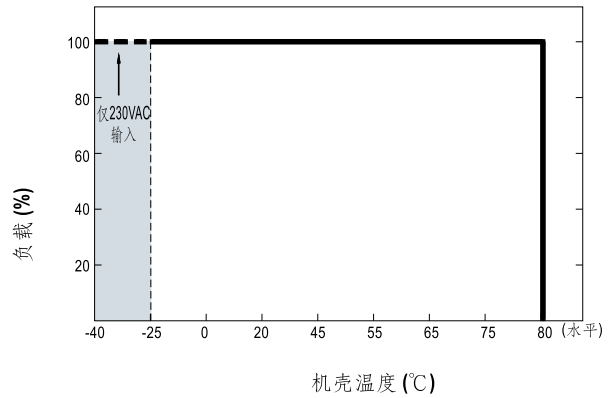
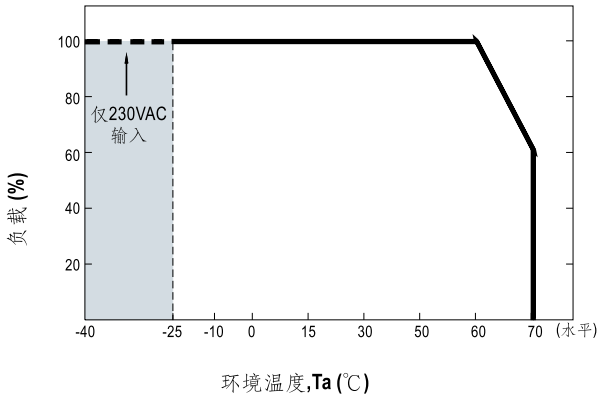

■ 静态特性曲线

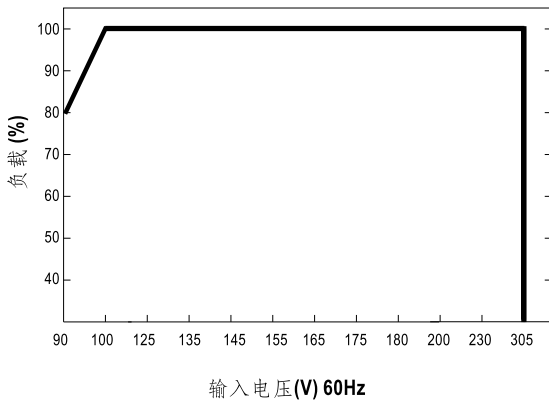

※ 低输入电压情况下需减额输出

■ 功率因素特性曲线

※ Tcase at 70°C

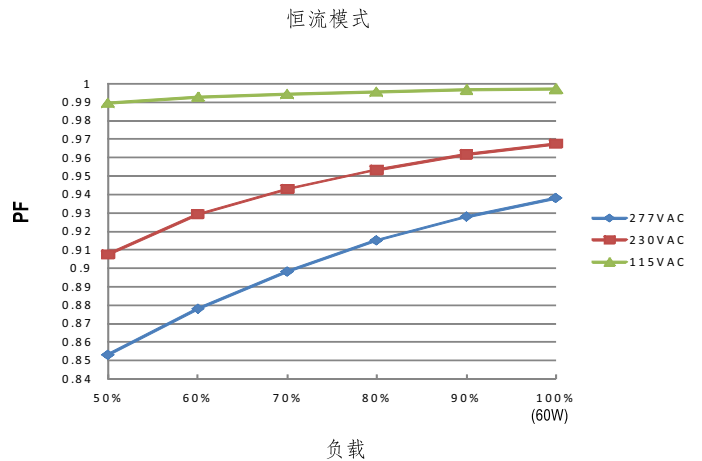

■ 总谐波失真特性曲线 (THD)

※ 48V Model, Tcase at 70°C

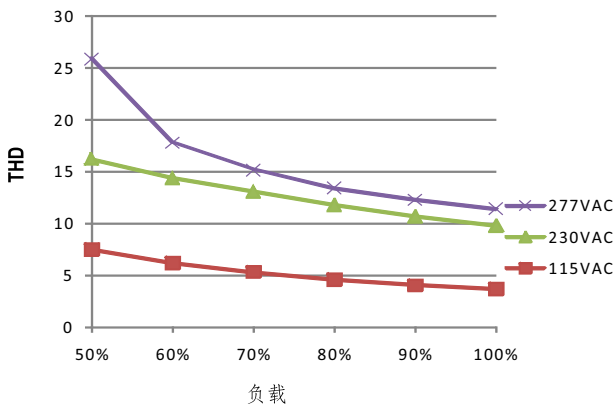

■ 效率 vs 负载

在实际应用中HLG-60H系列拥有高达90.5%的效率。

※ 48V机型, Tcase at 70°C

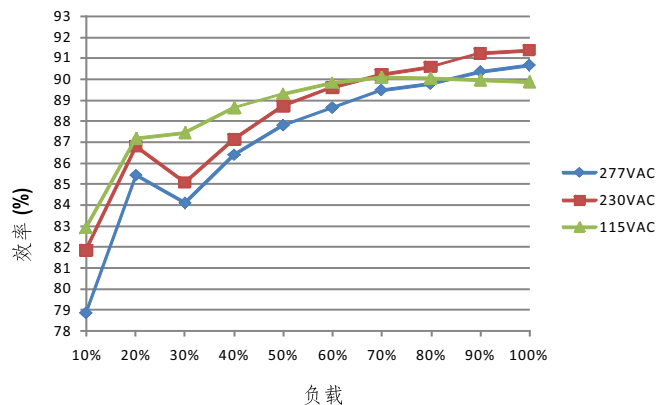

■ 寿命

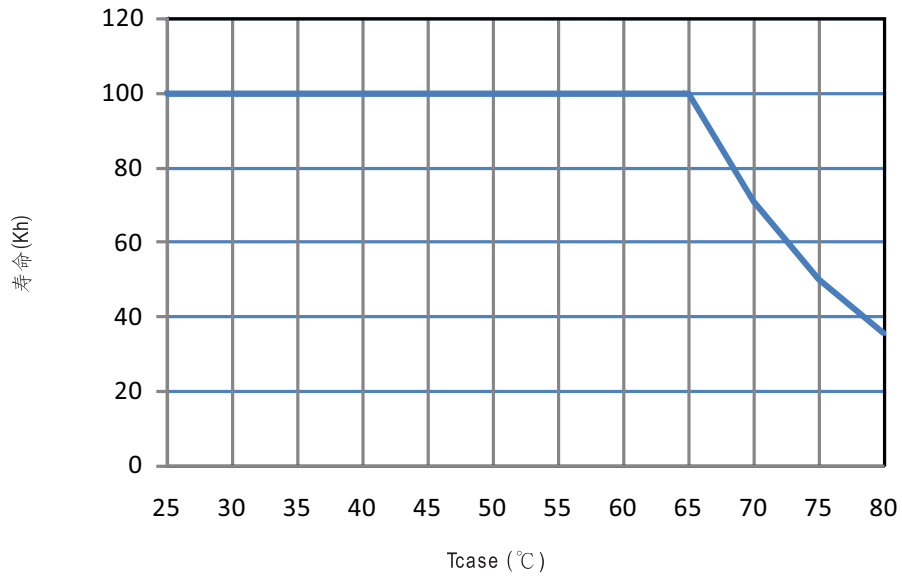

■ 机构尺寸

机壳型号: 957B 单位:mm

※Blank/D型

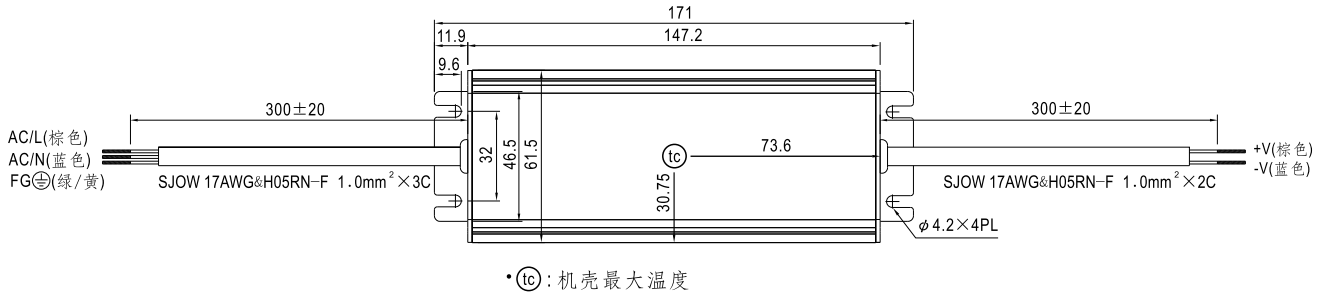

※A型

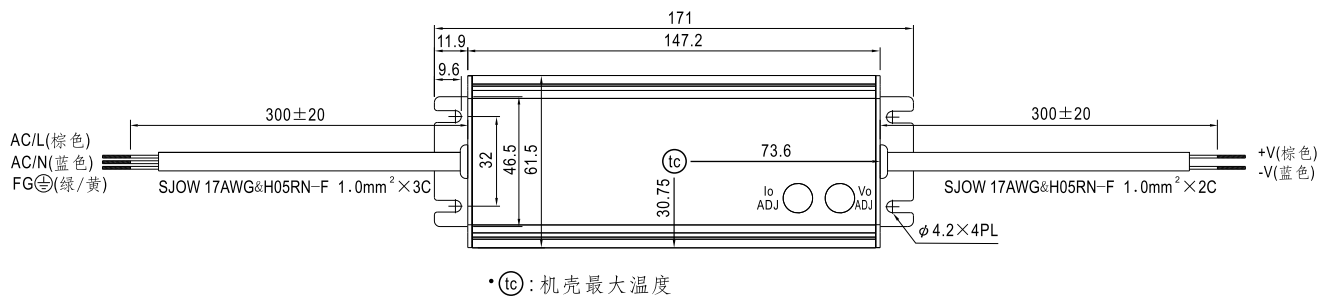

※B型

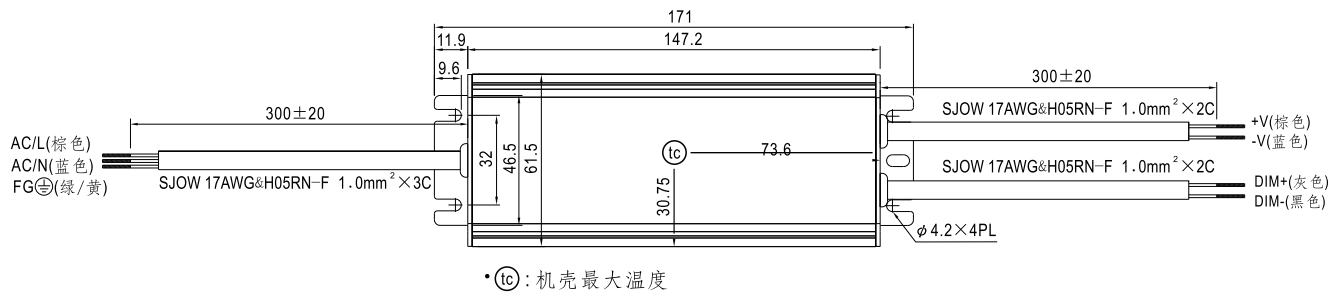

■ 防水接头

◎ 防水接头

防水接头可以组装在输出线上以适合在潮湿或室外环境下工作

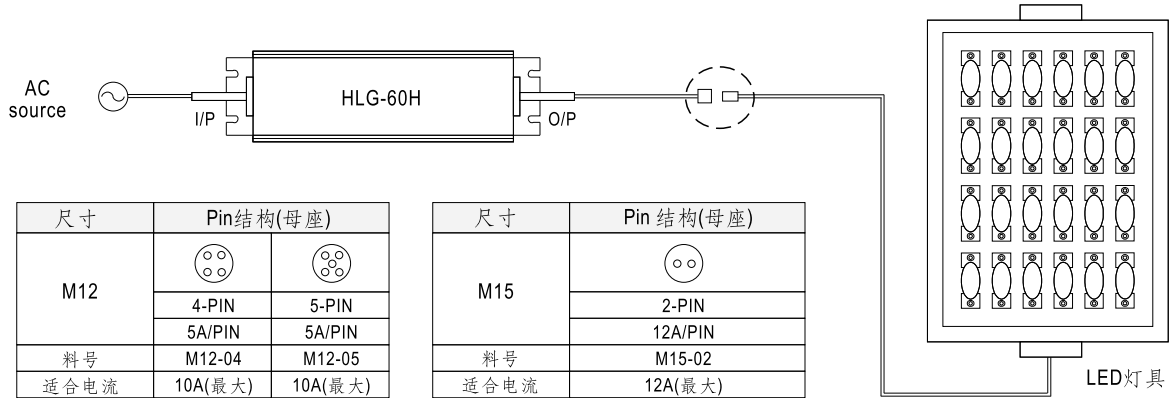

◎ 电缆连接头

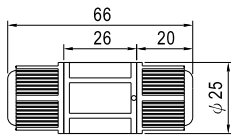

CJ04-1适合14AWG~16AWG

CJ04-2适合18AWG~22AWG

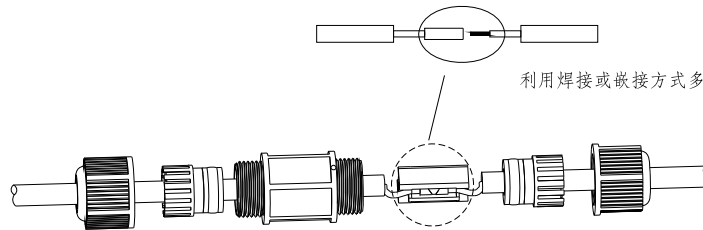

利用焊接或嵌接方式多达四条线可通过这个电缆连接头

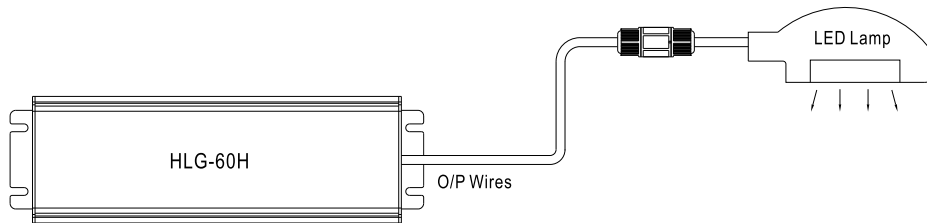

※ CJ04电缆连接头客户可以单独订购自己安装
明纬订购号: CJ04-1, CJ04-2.

■ 安装手册

请查阅: <http://www.meanwell.com/manual.html>